



Информация об использовании	2
Информация о мерах безопасности	2
Пределы допустимых излучений для класса В.....	2
Важное указание по технике безопасности	2
Инструкции по безопасной эксплуатации	4
Предостережения в связи с охраной зрения.....	6
Введение	7
Характеристики проектора.....	7
Обзор упаковки.....	8
Обзор устройства	9
Главный блок.....	9
Панель управления	10
Вид сзади.....	11
Пульт дистанционного управления	12
Система	13
Подсоединение проектора	13
Подсоедините к компьютеру / ноутбуку.....	13
Подсоедините к видеисточникам	14
Включение/отключение питания проектора	15
Включение питания проектора	15
Отключение питания проектора.....	16
Предупреждающий индикатор	16
Регулировка проецируемого изображения	17
Регулировка высоты проектора	17
Регулировка Zoom (Зума)/Focus (Фокуса)	18
Органы управления пользователем	19
Панель управления	19
Пульт дистанционного управления	20
Показ на экране экранных меню	22
Порядок действий	22
Структура экранного меню	23
ИЗОБР	24
ЭКРАН	30
НАСТР.	34
ПАРАМЕТРЫ	42
Приложения	49
Устранение неполадок	49
Неполадки с изображением.....	49
Неисправности типа задержек.....	51
Индикация состояния проектора.....	52
Неполадки с пультом ДУ.....	53
Неполадки со звуком	53
Замена лампы	54
Чистка проектора	55
Режимы совместимости	56
Потолочная установка.....	59
Мировой Офис Optoma.....	60
Сведения о соответствии требованиям законов и мер безопасности.....	62
Условия эксплуатации.....	63

Информация о мерах безопасности

	Символ молнии в равнобедренном треугольнике предназначен для предупреждения пользователя о наличии неизолированного "опасного напряжения" внутри корпуса устройства, которое может иметь величину, достаточную для создания риска электрошока для персонала.
	Знак восклицания в равнобедренном треугольнике предназначен для предупреждения пользователя о наличии указаний по эксплуатации и обслуживанию в документации, прилагаемой к оборудованию.

ПРЕДОСТЕРЕЖЕНИЕ: для СНИЖЕНИЯ РИСКА ВОЗГОРАНИЯ ИЛИ ЭЛЕКТРОШОКА НЕ ПОДВЕРГАЙТЕ ПРОЕКТОР ВОЗДЕЙСТВИЮ ДОЖДЯ ИЛИ ВЛАГИ. ВНУТРИ КОРПУСА ИМЕЮТСЯ ОПАСНЫЕ ВЫСОКИЕ ЭЛЕКТРИЧЕСКИЕ НАПРЯЖЕНИЯ. НЕ ВСКРЫВАЙТЕ КОРПУС ПРОЕКТОРА.

для ПРОВЕДЕНИЯ ТЕХНИЧЕСКОГО ОБСЛУЖИВАНИЯ ОБРАТИТЕСЬ К КВАЛИФИЦИРОВАННЫМ СПЕЦИАЛИСТАМ.

Пределы допустимых излучений для класса В

Данное цифровое устройство класса В отвечает требованиям Канадского стандарта на оборудование, вызывающее помехи.

Важное указание по технике безопасности

1. Прочитайте эти указания -перед использованием этого проектора.
2. Сохраняйте эти указания -для последующего использования.
3. Соблюдайте все указания.
4. Устанавливайте в соответствии с указаниями' изготовителя:
 - A. **Не закрывайте любые вентиляционные отверстия.** Чтобы обеспечить надежную работу проектора и защитить его от перегрева, размещайте проектор в таком положении и месте, где не будет нарушена его нормальная вентиляция. Для примера, не размещайте проектор на кровати, диване, ковре или подобной поверхности, где могут быть заблокированы вентиляционные отверстия. Не размещайте его внутри закрытой полости, типа книжной полки или шкафа, где воздух не сможет циркулировать через его вентиляционные отверстия.

Информация об использовании

- В. Не используйте этот проектор вблизи воды или влаги.** Для снижения риска возгорания или электрошока не подвергайте проектор воздействию дождя или влаги.
- С. Не устанавливайте рядом с любыми источниками тепла:** радиаторами, нагревателями, плитами или прочими устройствами (включая усилители), которые выделяют тепло.
- Очищайте только сухой тканью.
 - Используйте лишь те приспособления/принадлежности, которые рекомендованы производителем.
 - Для проведения технического обслуживания обратитесь к квалифицированным специалистам. Обслуживание необходимо, когда проектор имеет любые повреждения, например:
 - Поврежден шнур силового питания или вилка.
 - Внутрь устройства попала жидкость или предметы.
 - Проектор был подвергнут воздействию дождя или влаги, не функционирует должным образом или его уронили.
- Не пытайтесь самостоятельно обслуживать этот проектор. Открытие или удаление крышек может подвергнуть вас воздействию опасных электрических напряжений или другим опасностям. Позвоните в компанию Optoma для обнаружения фирменного сервисного центра вблизи вас.
- Не допускайте попадания предметов или жидкостей в проектор, поскольку они могут войти в контакт с точками с опасным электрическим напряжением или вызвать короткое замыкание, что способно привести к возгоранию или электрошоку.
 - См. надписи на корпусе проектора, указывающие на меры безопасности.
 - Проектор должен настраиваться или ремонтироваться только имеющим соответствующую квалификацию сервисным персоналом.

Инструкции по безопасной эксплуатации



Соблюдайте все предупреждения, меры предосторожности и обслуживайте так, как рекомендуется в этом руководстве для пользователя.



❖ Когда подходит к концу срок работы лампы, проектор перестанет включаться до тех пор, пока не будет заменен модуль лампы. Чтобы заменить лампу, выполняйте процедуры, перечисленные в разделе "Замена лампы" на стр. 54.

- Предостережение - Не заглядывайте в объектив проектора, когда включена лампа. Яркий свет может повредить ваши глаза.
- Предостережение - Для снижения риска возгорания или электрошока не подвергайте проектор воздействию дождя или влаги.
- Предостережение - Не вскрывайте и не разбирайте проектор, поскольку это может вызвать электрошок.
- Предостережение - Когда заменяется лампа, предоставьте устройству время для охлаждения и соблюдайте все указания по замене. (см. стр. 54).
- Предостережение - Этот проектор сам будет оценивать срок службы лампы. Постарайтесь заменить лампу при появлении предупреждающих сообщений.
- Предостережение - Используйте функцию "Сброс лампы" в экранном меню Опции/Настройки лампы после замены модуля лампы (см. стр. 48).
- Предостережение - При отключении проектора убедитесь в завершении цикла охлаждения перед отсоединением питания. Предоставьте 90 секунд для охлаждения проектора.
- Предостережение - Не используйте крышку объектива, когда проектор работает.

Информация об использовании

- Предостережение - Когда приближается конец срока службы лампы, на экране появляется сообщение “Полезный срок службы лампы близок к концу”. Обратитесь к вашему местному торговому посреднику или в сервисный центр для срочной замены лампы.
- Предостережение - Для снижения риска повреждения глаз не смотрите прямо на лазерный луч пульта дистанционного управления и не направляйте лазерный луч на чьи-либо глаза. Этот пульт дистанционного управления снабжен лазером класса II, излучающим радиацию.

Выполняйте следующее:

- ❖ Выключайте устройство перед чисткой.
- ❖ Используйте мягкую ткань, увлажненную мягким моющим средством для очистки корпуса дисплея.
- ❖ Отсоединяйте вилку питания от розетки переменного тока, если устройство не используется в течение длительного периода времени.

Не делайте следующее:

- ❖ Не блокируйте вентиляционные прорези и отверстия на устройстве.
- ❖ Не используйте абразивные чистящие средства, воск или растворители для очистки устройства.
- ❖ Не используйте проектор в следующих условиях:
 - Если окружающая среда слишком горячая, холодная или влажная. Проверьте, чтобы температура в помещении была в пределах 5-40°C и относительная влажность была 10-85% (макс.), без конденсации.
 - В местах с избытком пыли и грязи.
 - Поблизости любого оборудования, генерирующего сильное магнитное поле.
 - Под прямыми солнечными лучами.

Предостережения в связи с охраной зрения



- В любое время избегайте нахождения под воздействием луча света от проектора.
- Доводите до минимума время нахождения под воздействием луча. Насколько возможно, держитесь в стороне от луча.
- Чтобы избежать необходимости для докладчика входить в луч, рекомендуется использовать палочку или лазерную указку.
- Проверьте, чтобы проекторы были размещены вне линии зрения от экрана до аудитории; это гарантирует то, что когда докладчики смотрят в сторону аудитории, им не приходилось бы смотреть на лампу проектора. Наилучший способ для достижения этого - потолочное крепление проектора, а не размещение его на полу или на столе.
- Когда проектор используется в учебной аудитории, в достаточной мере следите за студентами, когда им предлагается указывать на что-то на экране.
- Чтобы свести к минимуму потребление энергии лампой, используйте в помещении шторы для уменьшения уровня освещенности.

Характеристики проектора

Это изделие - однокристалльный DLP®-проектор 0,55" XGA или 0,65" WXGA. Выдающиеся параметры включают следующее:

- ◆ Технология одиночной микросхемы DLP® компании Texas Instruments
- ◆ Совместимость с компьютерами:
Apple Macintosh, iMac и стандарты VESA:
UXGA, SXGA+, SXGA, WXGA, WUXGA, XGA, SVGA, VGA
- ◆ Поддержка видеостандартов:
 - NTSC, NTSC4.43
 - PAL/PAL-M/PAL-N/SECAM
 - Совместим с форматами SDTV и EDTV
 - HDTV, 720p, 1080i, 1080p
- ◆ Авто-определение источника с настройками, установленными пользователем
- ◆ Полная функциональность ИК пульта дистанционного управления с лазерной указкой и управления мышью
- ◆ Дружелюбное к пользователю многоязычное экранное меню OSD
- ◆ Продвинутое цифровое искажение трапецеидального и высококачественное масштабирование полноэкранного изображения
- ◆ Дружелюбная к пользователю панель управления
- ◆ Один встроенный динамик с 1-ваттным усилителем
- ◆ Совместим с Macintosh и PC
- ◆ Совместимость с форматом HDMI
- ◆ Поддержка режима Full 3D
- ◆ Автоматическое отключение звука и изображения в целях энергосбережения
- ◆ Поддержка беспроводного защитного ключа (через порт VGA)

Обзор упаковки

Этот проектор поставляется вместе со всеми предметами, показанными ниже. Проверьте, чтобы убедиться в комплектности поставки. Если что-то отсутствует, немедленно обратитесь к поставщику.

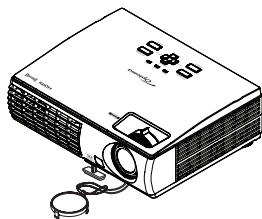

Проектор с крышкой объектива

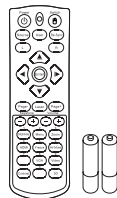

ИК-пульт дистанционного управления с лазерным указателем и батарейками (2 батарейки РСС размера ААА)

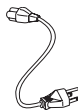

Шнур питания



Кабель VGA

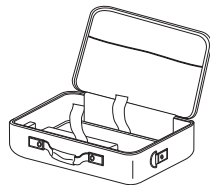

Переносной футляр



❖ Вследствие различий применения в каждой стране, для некоторых регионов могут поставляться отличающиеся принадлежности.

Документация:

- Руководство пользователя
- Гарантийная карточка
- Карточка быстрого запуска
- Карточка WEEE (только для региона EMEA - Европа, Ближний Восток и Африка)
- Stop Card (только для США)

Обзор устройства

Главный блок

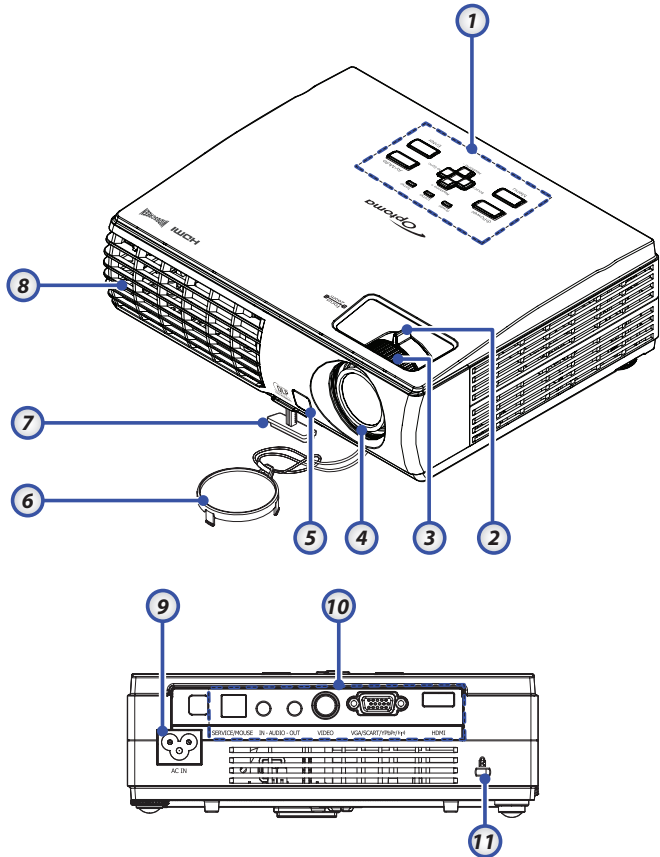

- | | |
|-------------------------|------------------------------------|
| 1. Панель управления | 7. Опора с подъемником |
| 2. Масштаб | 8. Вентиляция |
| 3. Фокус | 9. Разъем питания |
| 4. Объектив | 10. Соединительные разъемы |
| 5. Передний ИК-приемник | 11. Замок безопасности Kensington® |
| 6. Крышка объектива | |

Панель управления

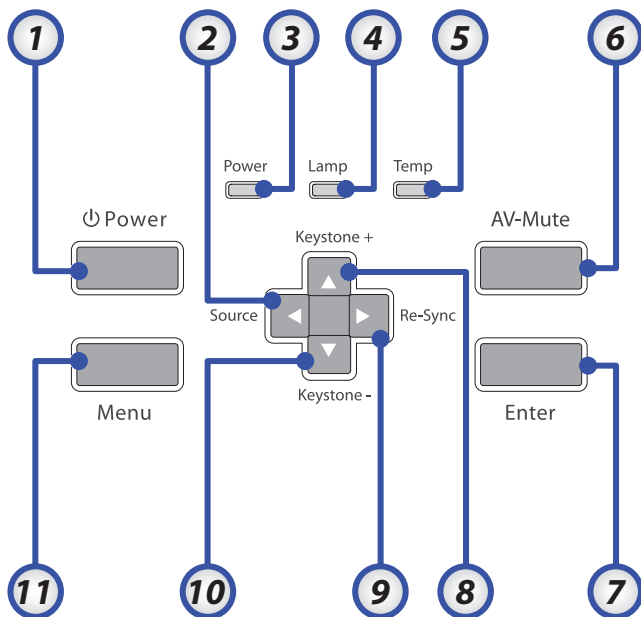

- | | |
|--------------------------|----------------------------|
| 1. Питание | 7. Ввод |
| 2. ◀/Источник
(Влево) | 8. ▲/Трапеция +
(Вверх) |
| 3. Сид-индикатор Питание | 9. ▶/Синхр.
(Вправо) |
| 4. Сид-индикатор Лампа | 10. ▼/Трапеция -
(Вниз) |
| 5. СИД-индикатор Темп | 11. Меню |
| 6. Выкл. AV | |

Вид сзади

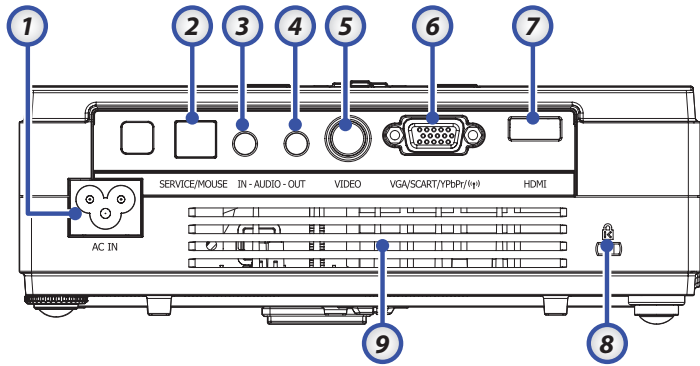

1. AC IN (Питание)
2. Разъем SERVICE/MOUSE
3. Входной разъем звука
4. Разъем аудиовыхода
5. Входной разъем VIDEO
6. Беспроводной защитный ключ VGA/SCART/YPbPr/(())
7. Разъем HDMI
8. Kensington™ Подключение замка
9. Вентиляционное отверстие



❖ Беспроводной защитный ключ не входит в комплект поставки.

Пульт дистанционного управления

1. Пользовательская кнопка
2. Светодиод кнопки
3. Кнопка переключателя
4. Переключение
5. Щелчок правой кнопкой мыши
6. Кнопка включения лазерной указки
7. Перемещение вверх на одну страницу
8. Громкость +/-
9. Масштаб
10. Остановка кадра
11. Выкл. AV
12. Источник видеосигнала
13. Кнопка 3D
14. Кнопка контраста
15. Числовые кнопки (для ввода пароля)
16. HDMI
17. Яркость
18. Меню
19. Трапеция +/-
20. Перемещение вниз на одну страницу
21. Четыре кнопки курсора (ПК/управление мышью при нажатии кнопки Переключение)
22. Щелчок левой кнопкой мыши
23. Источник
24. Кнопка включения/выключения питания
25. Кнопка переключателя

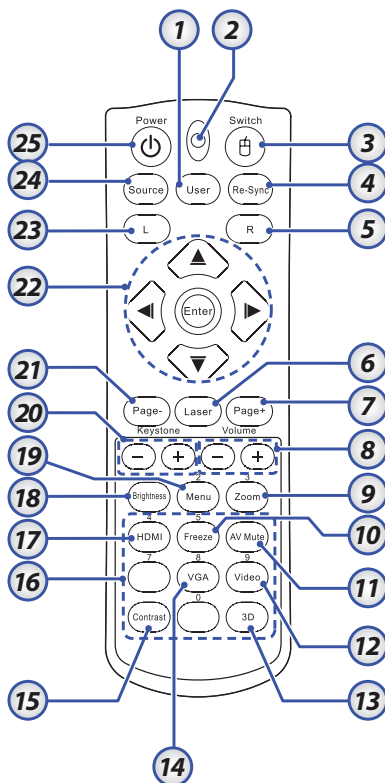

Подсоединение проектора

Подсоедините к компьютеру / ноутбуку



❖ Вследствие различий применения в каждой стране, для некоторых регионов могут поставляться отличающиеся принадлежности.

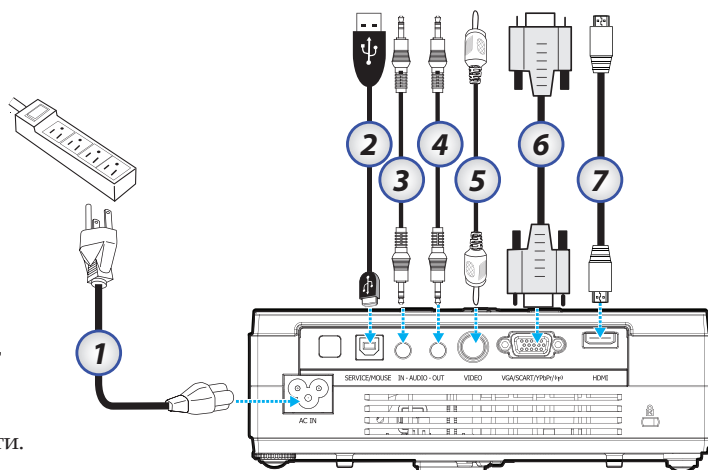

1. Шнур питания
2. Кабель USB
3. Вход звука (Mini Jack)
4. Выход звукового сигнала (мини-джек)
5. Кабель Video
6. Кабель VGA
7. Кабель HDMI

Подсоедините к видеоисточникам

DVD-плеер, ТВ абон.
приставка, приемник HDTV

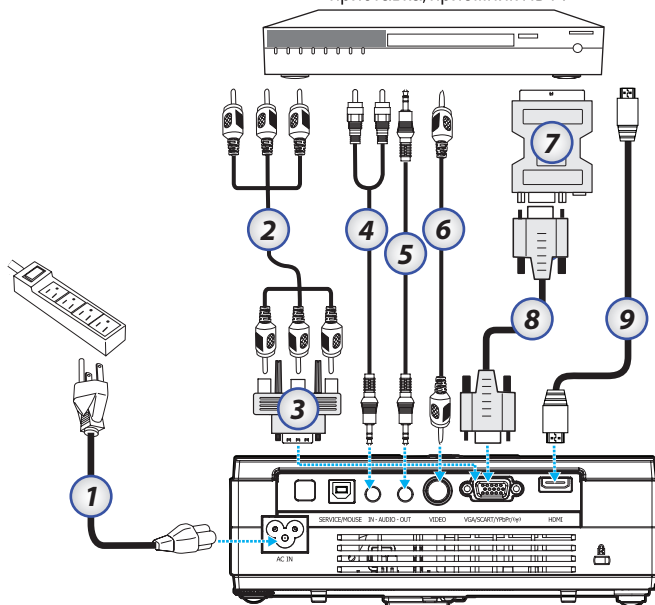

❖ Вследствие различий применения в каждой стране, для некоторых регионов могут поставляться отличающиеся принадлежности.

1. Шнур питания
2. Кабель компонентного видео (дополнительно)
3. Переходник «RGB – Component Video» (дополнительно)
4. Кабель стереосистемы (дополнительно)
5. Кабель стереосистемы (дополнительно)
6. Кабель Видеокабель RCA (дополнительно)
7. Адаптер SCART / RGB и S-видео (дополнительно)
8. Кабель VGA
9. Кабель HDMI (дополнительно)

Включение/отключение питания проектора

Включение питания проектора

1. Подсоедините к проектору шнур питания.
2. Включите подсоединенные устройства.
3. Убедитесь, что Сид-Индикатор Питание горит (мигает), затем кнопкой Питание включите проектор.

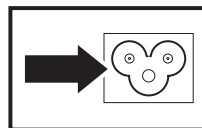

❖ Сначала включите питание проектора и затем выберите источники сигналов.

Проектор отобразит экран-заставку и определит подключенные устройства. Если подключен ПК, нажмите на клавиатуре нужную комбинацию клавиш для переключения видеовывода на проектор. (Комбинация клавиш с кнопкой Fn, используемая для переключения видеовывода, приведена в руководстве пользователя ПК).

Если включена защита паролем, обратитесь к разделу Настройка пароля (блокировка доступа) на стр. 39.



4. Если подключено несколько видеоустройств, выберите нужное устройство, нажимая кнопку Источник. О прямом выборе источников см. стр. 21. (Устройства DVD и HDTV подключаются через разъем VGA).

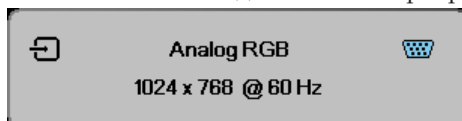

Отключение питания проектора

1. Нажмите кнопку **ПИТАНИЕ** для выключения лампы проектора, на экране проектора появляется сообщение.

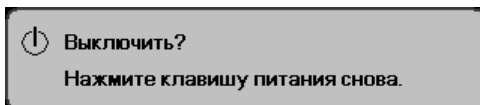

2. Нажмите кнопку **ПИТАНИЕ** еще раз для подтверждения, в противном случае сообщение исчезнет через 15 секунд.
3. Вентиляторы охлаждения продолжают работать примерно 10 секунд для завершения цикла охлаждения.
(Если Вы хотите снова включить проектор, Вам следует подождать, пока проектор завершит цикл охлаждения и перейдет в режим ожидания. При нахождении в режиме ожидания просто нажмите кнопку **ПИТАНИЕ** для повторного запуска проектора.)
4. Отключите выключатель сетевого питания. Отсоедините шнур питания от электрической розетки и проектора.
5. Не включайте проектор немедленно после процедуры отключения питания.

Предупреждающий индикатор

- ❖ Когда индикатор питания мигает четыре (4) раза подряд, это означает, что проектор сейчас автоматически отключится. Обратитесь к региональному посреднику или в сервисный центр. См. стр. 52.
- ❖ Когда индикатор температуры горит (не мигает) красным, это означает, что проектор сейчас автоматически отключится. В нормальном состоянии, проектор после охлаждения можно снова включить. Если проблема не устраняется, обратитесь к местному поставщику или в наш сервисный центр. См. стр. 52.
- ❖ Когда индикатор лампы горит (не мигает) красным, это означает, что система лампы дала сбой. Обратитесь к региональному поставщику или в сервисный центр. См. стр. 52.

Регулировка проецируемого изображения

Регулировка высоты проектора

При установке проектора соблюдайте следующие правила:

- Устанавливайте проектор на ровной, устойчивой подставке или столе.
- Располагайте проектор перпендикулярно экрану.
- Убедитесь, что кабели расположены безопасно, и никто не может о них запнуться.

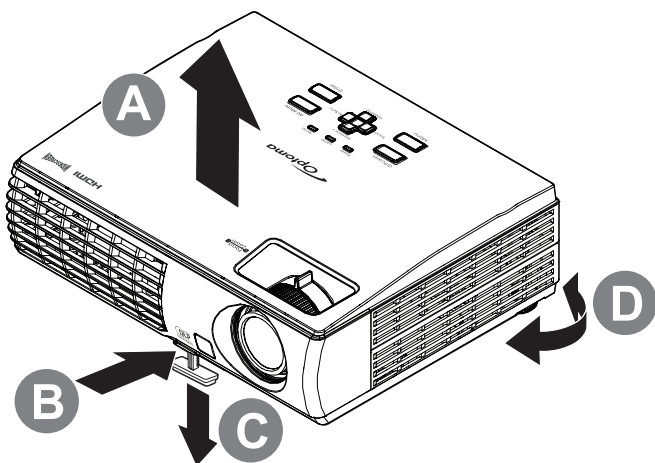

1. Для увеличения высоты проектора приподнимите проектор [A] и нажмите кнопку регулятора высоты [B].

Регулятор высоты выдвинется вниз [C].

2. Для уменьшения высоты проектора нажмите кнопку регулятора высоты и надавите на проектор сверху.
3. Для коррекции наклона изображения поверните регулятор наклона [D] вправо или влево.

Регулировка Zoom (Зума)/Focus (Фокуса)

1. Регулятор масштаба [B] (только на проекторе) используется для изменения размера проецируемого изображения.
2. Регулятор фокусировки [A] (только на проекторе) используется для изменения резкости изображения.
3. Для исправления геометрического искажения изображения используются кнопки Трапеция. Эти кнопки имеются как на пульте ДУ, так и на панели управления проектора.

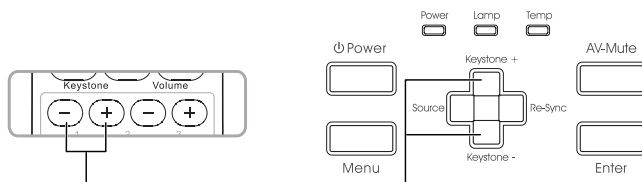
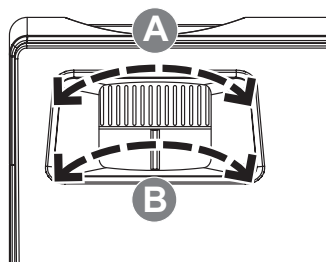

Панель управления

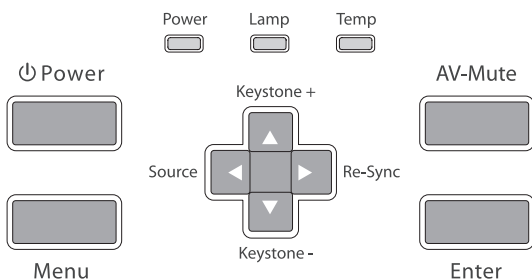

Использование панели управления

Питание	См. раздел “Вкл./Выкл. питания проектора” на стр. 15.	
Меню	Нажмите Меню для запуска на экране экранного меню (OSD). Чтобы выйти из экранного меню OSD, снова нажмите Меню .	
▲/Трапеция + (Вверх)	<ul style="list-style-type: none"> •Корректирует трапецеидальность изображения в положительном направлении. •Выбор настроек и пунктов экранного меню OSD. 	
▶/Синхр. (Вправо)	<ul style="list-style-type: none"> •Автоматически синхронизирует проектор с источником входного сигнала. •Выбор настроек и пунктов экранного меню OSD. 	
▼/Трапеция - (Вниз)	<ul style="list-style-type: none"> •Корректирует трапецеидальность изображения в отрицательном направлении. •Выбор настроек и пунктов экранного меню OSD. 	
◀/Источник (Влево)	<ul style="list-style-type: none"> •Нажмите Источник для выбора входного сигнала. •Выбор настроек и пунктов экранного меню OSD. 	
Выкл. AV	Мгновенно отключает / включает звук и видео.	
Ввод	Подтвердите ваш выбор пункта.	
Сид-индикатор Питания	Зеленый	Устройство находится в режиме ожидания или включено и работает правильно.
	Мигает зеленым	Устройство разогревается/остывает / в режиме быстрого возобновления работы (100 сек).
	Выкл.	Проектор отключен.
Сид-индикатор Лампа	Вкл.	Лампа не готова — не нажимайте выключатель Питания .
	Выкл.	Лампа в нормальном состоянии.
Сид-индикатор Темп	Вкл.	Перегрев системы
	Выкл.	Нормальное состояние



❖ Отключение звука и изображения: экономьте до 70% электроэнергии, уходящей на питание лампы, когда применен режим отключения звука и изображения.

Пульт дистанционного управления

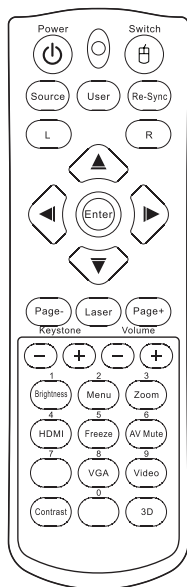

Использование панели управления

Питание		См. раздел “Вкл./Выкл. питания проектора” на стр. 15.
Переключение		Переключатель USB-мыши.
Источник		Нажмите Источник для выбора входного сигнала.
Пользователь		Напрямую просмотреть настройки удаленного доступа
Синхр.		Автоматически синхронизирует проектор с источником входного сигнала.
Кнопка левая		Щелчок левой кнопкой мыши.
Кнопка правая		Щелчок правой кнопкой мыши.
Четыре кнопки курсора (ПК/управление мышью)		Используйте ▲ ▼ ◀ ▶ для выбора пунктов или сделайте уточнения в выбранном пункте. Управление ПК/мышью может быть использовано для управления движением мыши. Функция мыши включается при использовании кабеля USB для соединения вашего компьютера и проектора.
Ввод		Подтвердите ваш выбор пункта.
Стр. вниз		Используйте эту кнопку для перехода на страницу вниз.
Лазер		Направьте пульт дистанционного управления на проекционный экран, нажмите и удерживайте эту кнопку для включения лазерной указки.
Стр. вверх		Используйте эту кнопку для перехода на страницу вверх.
Трапеция +/-		Корректирует искажения изображения, вызванные наклоном проектора. (±30 градусов)
Громкость +/-		Увеличивает/уменьшает уровень громкости.

Органы управления пользователем

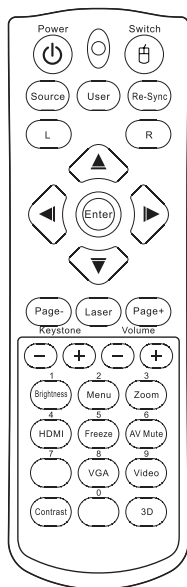

Использование пульта дистанционного управления

Яркость	Регулировка яркости изображения.
Меню	Нажмите Меню для запуска на экране экранного меню (OSD) menu. Чтобы выйти из экранного меню OSD, снова нажмите Меню .
Масштаб	Нажмите +/- для изменения масштаба изображения.
HDMI	Кнопкой HDMI выберите источник HDMI.
Стоп-кадр	Нажмите Стоп-кадр чтобы остановить изображение на экране.
Выкл. AV	Мгновенно отключает звук и видео.
Выбор источника VGA	Кнопкой VGA выберите вход сигнала: VGA-IN.
Видео	Нажмите Видео для выбора источника композитного видео.
Контраст	Используется для регулировки контраста изображения.
3D	Нажмите 3D для включения/отключения меню 3D.

Показ на экране экранных меню

Проектор снабжен многоязычными экранными меню, позволяющими выполнять регулировки изображения и изменять различные настройки. Проектор автоматически определит источник.

Порядок действий

1. Чтобы открыть экранное меню OSD, нажмите кнопку **Меню** на пульте дистанционного управления или на клавиатуре проектора.
2. Когда появляется экранное меню OSD, используйте кнопки ◀▶ для выбора любого из пунктов в главном меню. Выполнив выбор на избранной странице, нажмите кнопку ▼ или **Ввод** для входа в субменю.
3. Используйте клавиши ▲▼ для выбора желаемого пункта и выполняйте настройки кнопкой ◀▶.
4. Выберите следующий пункт, подлежащий настройке в субменю, и выполняйте настройку, как описано выше.
5. Нажмите кнопку **Ввод** для подтверждения, и экран вернется к главному меню.
6. Чтобы выйти, снова нажмите кнопку **Меню**. Экранное меню OSD закроется, и проектор автоматически сохранит новые настройки.

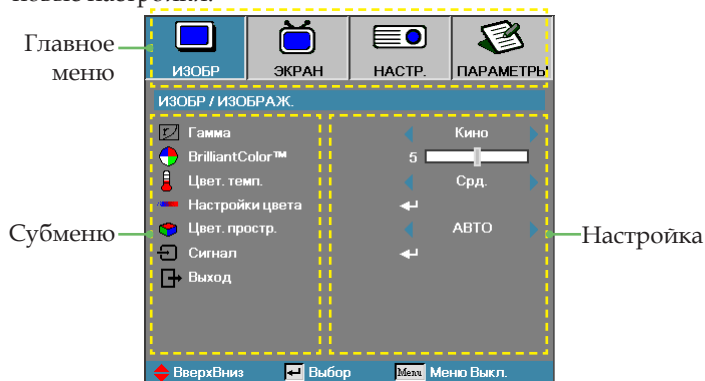

Органы управления пользователем

Структура экранного меню

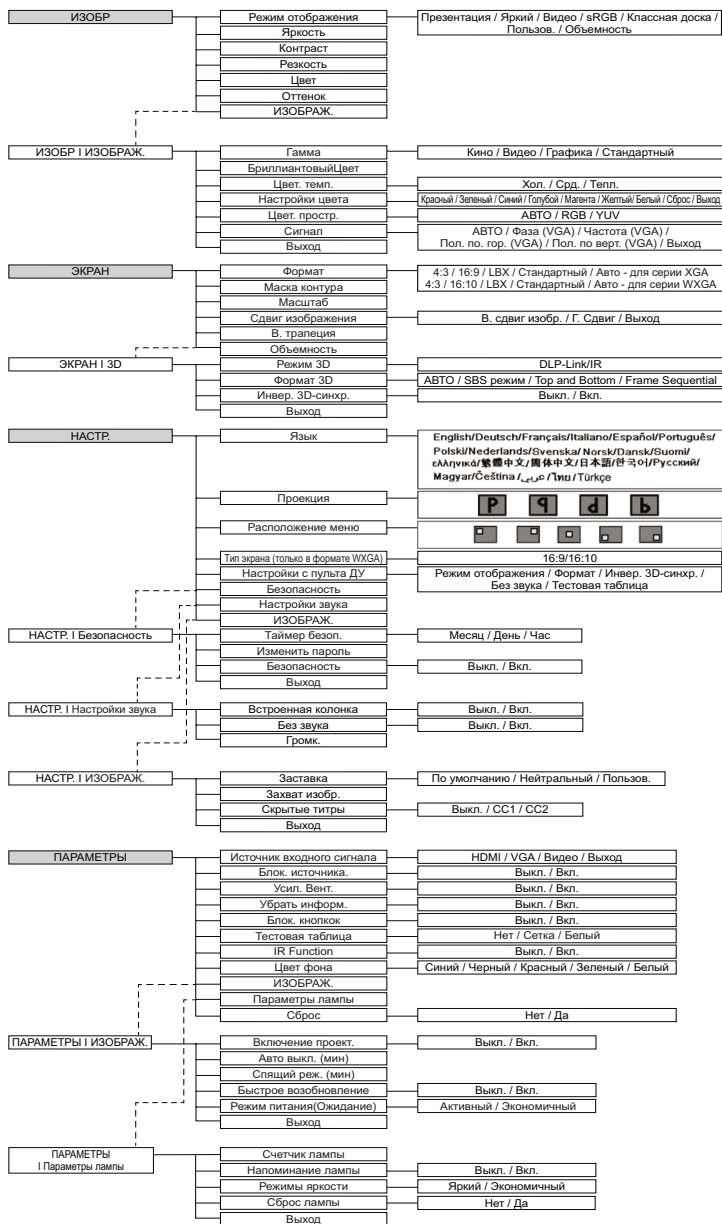

ИЗОБР

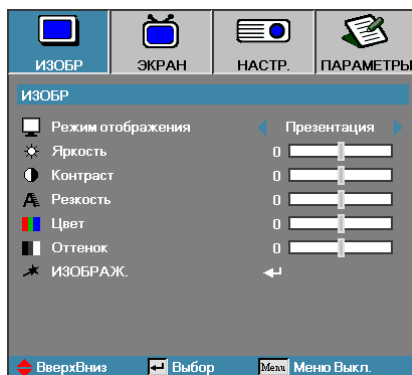

Режим отображения

Для оптимизации разных типов изображений используется ряд стандартных режимов с заранее заданными “заводскими” настройками.

- ▶ Представление: хороший цвет и яркость с входа ПК.
- ▶ Яркость: максимум яркости с входа ПК.
- ▶ Кинофильм: для домашнего кинотеатра.
- ▶ sRGB: стандартная точная цветопередача.
- ▶ Доска: лучшие настройки для цветов доски.
- ▶ Пользов.: настройки пользователя.

Первоначальная стандартная настройка данного режима выполняется в режиме «Презентация». Последующие настройки пользователя будут сохранены в этом режиме для дальнейшего использования.

- ▶ 3D: Корректируемые пользователем настройки для включения режима 3D.

Яркость

Регулировка яркости изображения.

- ▶ Нажмите ◀, чтобы сделать изображение темнее.
- ▶ Нажмите ▶, чтобы сделать изображение светлее.

Контраст

Регулятор контрастности позволяет отрегулировать степень различия между самыми светлыми и самыми темными участками изображения. Регулировка контрастности изменяет уровни белого и черного цветов проецируемого изображения.

- ▶ Нажмите ◀, чтобы уменьшить контраст.
- ▶ Нажмите ▶, чтобы увеличить контраст.

ИЗОБР

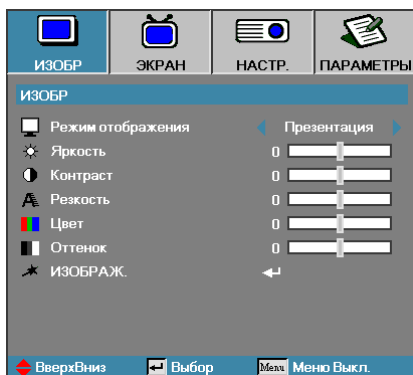

Резкость

Регулирует четкость изображения.

- ▶ Нажмите ◀, чтобы уменьшить четкость.
- ▶ Нажмите ▶, чтобы увеличить четкость.

Цвет

Регулирует цветопередачу видеоизображения от черно-белого до полнонасыщенного цветного.

- ▶ Для уменьшения насыщенности цветов изображения нажмите кнопку ◀.
- ▶ Для увеличения насыщенности цветов изображения нажмите кнопку ▶.

Оттенок

Настройка баланса красного и зеленого цветов.

- ▶ Нажмите ◀ для увеличения доли зеленого в изображении.
- ▶ Нажмите ▶ для увеличения доли красного в изображении.

ИЗОБРАЖ.

Вход в меню дополнительных настроек. Выберите дополнительные параметры изображения, такие как «Гамма», «Яркий цвет», «Цвет. темп.», «Настройки цвета», «Цвет. простр.», «Сигнал» и «Выход». Дополнительная информация приведена на стр. 26.

ИЗОБР | ИЗОБРАЖ.

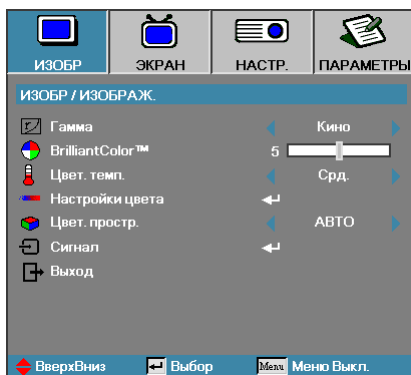

Гамма

Это позволяет Вам выбирать таблицу гаммы, которая настроена наилучшим образом для воспроизведения отображения наивысшего качества.

- ▶ Фильм — для домашнего кинотеатра.
- ▶ Видео — для видео или ТВ-источника.
- ▶ Графич. — для источника изображения.
- ▶ Стандартная — для ПК или иного компьютерного источника сигнала.

Brilliant Color

Эта регулируемая функция использует новый алгоритм обработки цвета и расширения возможностей системы для получения более ярких, живых, эффектных изображений. Диапазон: от “0” до “10”. Если Вы предпочитаете более насыщенные цвета, выбирайте ближе к максимальной настройке. Для более мягкого и естественного изображения, выбирайте ближе к минимальной настройке.

Цвет. темп.

Регулировка цветовой температуры. При выборе значения “Холодный” изображение приобретает более холодный оттенок. При выборе значения “Теплый” изображение приобретает более теплый оттенок.

Настройки цвета

Войдите в меню Настройка цвета. Дополнительные сведения приведены на стр. и 27.

Цвет. простр.

Выбор подходящего режима матрицы цветов: АВТО, RGB, YUV.

ИЗОБР | ИЗОБРАЖ. | Настройки цвета

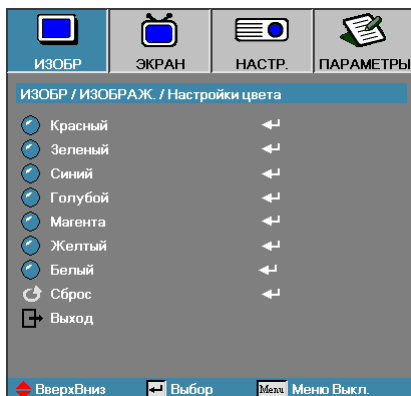

Настройки цвета (помимо белого)

Используйте кнопки ▲▼ для выбора цвета и нажмите Enter для корректировки настроек оттенка, насыщенности и усиления.

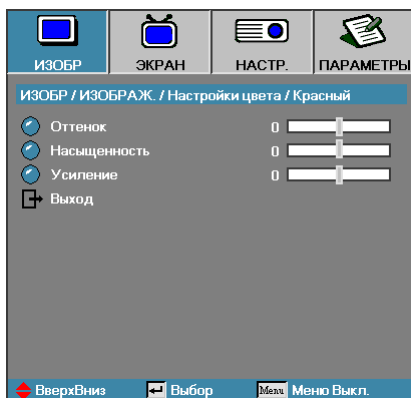

Используйте кнопки ▲▼ для выбора оттенка, насыщенности или усиления и кнопки ◀▶ для изменения настроек.

ИЗОБР | ИЗОБРАЖ. | Настройки цвета

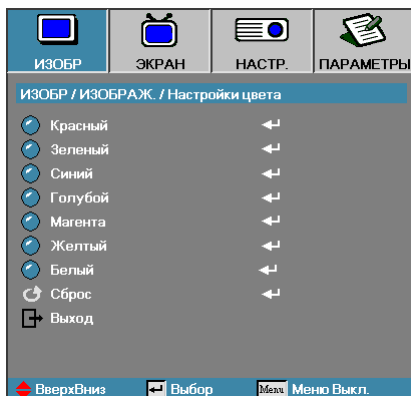

Белый

Выберите «Белый» с помощью кнопок ▲▼ и нажмите **Ввод**.

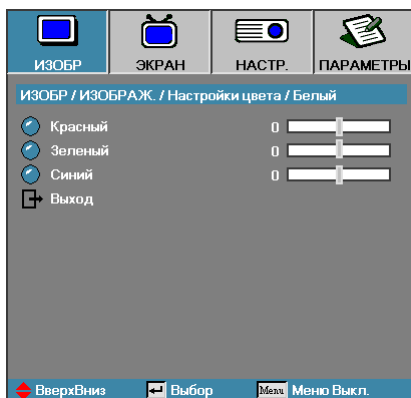

Используйте кнопки ▲▼ для выбора красного, зеленого или синего и кнопки ◀▶ для изменения настроек.

Сброс

Сброс всех значений настроек цветов к стандартным заводским значениям.

ИЗОБР | ИЗОБРАЖ. | Сигнал

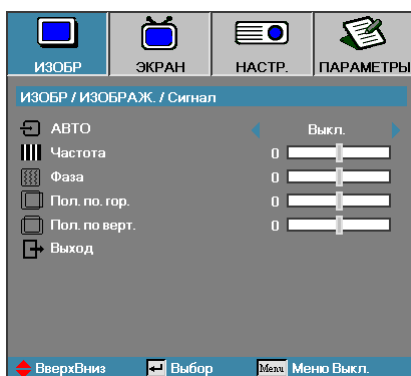

АВТО

Установите «Автоматический» на Вкл. или Выкл. для блокировки или разблокировки функций фазы и частоты.

- ▶ Выкл. – отключение автоблокировки.
- ▶ Вкл. – включение автоблокировки.

Частота

Измените частоту данных дисплея для согласования с частотой графической карты вашего компьютера. Если появляется вертикальная мерцающая полоса, для настройки используйте эту функцию.

Фаза

Функция Фаза синхронизирует согласование сигнала дисплея с графической картой. Если Вы видите неустойчивое или мерцающее изображение, используйте эту функцию для его коррекции.

Пол. по гор.

- ▶ Нажмите ◀ для перемещения изображения влево.
- ▶ Нажмите ▶ Для перемещения изображения вправо.

Пол. по верт.

- ▶ Нажмите ◀ для перемещения изображения вниз.
- ▶ Нажмите ▶ для перемещения изображения вверх.

ЭКРАН

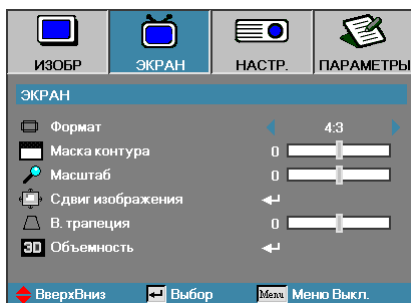

Формат

Используйте эту функцию для выбора желаемого вами соотношения размеров.

- ▶ 4:3: Этот формат предназначен для входных источников 4х3, неподходящих для широкоэкранный ТВ.
- ▶ 16:9 (серия XGA) / 16:10 (серия WXGA): Этот формат предназначен для входных источников вида 16х9, типа HDTV и DVD, подходящих для широкоэкранный ТВ.
- ▶ Letter Box. Этот формат предназначен для источников сигнала LBX (не 16 х 9) и для пользователей, которые используют внешний объектив формата 16х9 для отображения формата изображения 2,35:1 с максимальным разрешением.
- ▶ Стандартный: Соответствует разрешению входного сигнала - Формат кадра не изменяется.
- ▶ Авто: автоматически выбирает соответствующий формат.

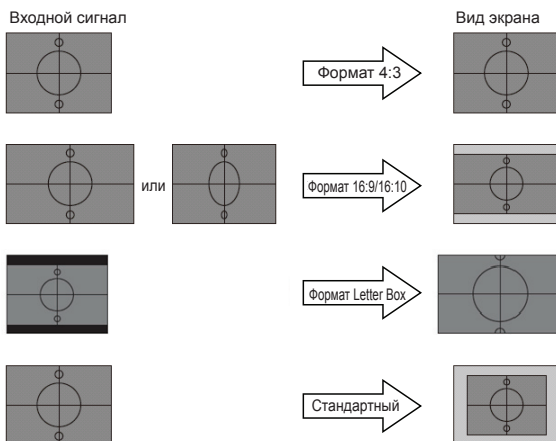

Подробная информация о режиме LBX.

1. Изображение некоторых DVD в формате Letter-Box не улучшено для просмотра на телевизорах с соотношением сторон 16x9. В этом случае изображение будет искажено при отображении в режиме 16:9.

В этой ситуации для просмотра DVD можно переключиться в режим 4:3.

Если сигнал имеет соотношение сторон, отличное от 4:3, на экране с соотношением сторон 16:9 вокруг изображения будут отображаться черные полосы. Для просмотра изображения такого формата можно использовать режим LBX, чтобы растянуть изображение на экране с соотношением сторон 16:9.

2. Если используется внешний анаморфотный объектив, режим LBX позволяет просматривать изображение в формате 2.35:1 без черных полос сверху и снизу экрана. Это позволит полностью использовать мощность лампы и разрешение.

ЭКРАН

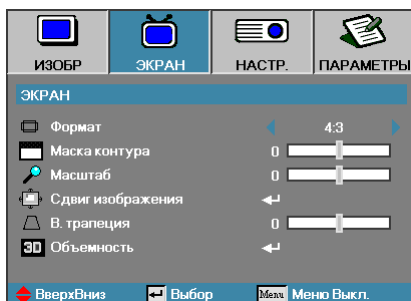

Маска контура

Функция «Маска контура» устраняет помехи с видео изображения. Применяйте функцию маски контура к изображению для удаления помех кодирования по краям источника видео.

Масштаб

- ▶ Нажмите ◀ для уменьшения размеров изображения.
- ▶ Нажмите ▶ для увеличения изображения на проекционном экране.

Сдвиг изображения

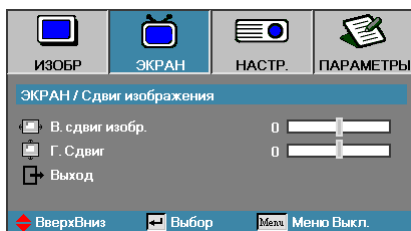

Используется для смещения проецируемого изображения.

- ▶ Нажмите ▲ ▼ для выбора горизонтали или вертикали.
- ▶ Нажмите ◀ ▶ для корректировки настроек.

В. трапеция

Устранение вертикального сужения изображения (при установке проектора под углом к экрану) кнопками ◀ и ▶.

ЭКРАН | Объемность

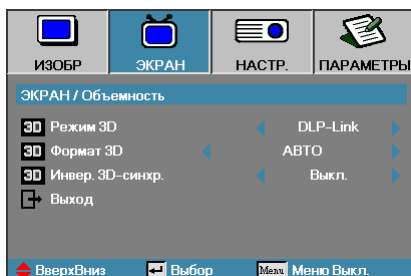

❖ Параметры ИК могут отличаться в зависимости от модели.

❖ Обратная синхронизация 3D доступна, только если режим 3D включен, и этот режим 3D предназначен только для очков с DLP-Link.

Режим 3D

- ▶ DLP-Link: выберите параметр DLP-Link, чтобы использовать оптимальные настройки для очков DLP-Link 3D.
- ▶ ИК: выберите ИК, чтобы использовать оптимальные настройки для 3D изображений на основе ИК.

Формат 3D

- ▶ Авто: При обнаружении сигнала идентификации 3D, формат 3D выбирается автоматически.
- ▶ SBS: отображение 3D-сигнала в формате Side-by-Side (Рядом).
- ▶ Сверху и снизу: отображение 3D сигнала в формате «Сверху и снизу».
- ▶ Последовательность кадров: отображение 3D сигнала в формате «Последовательность кадров».

Инвер. 3D-синхр.

- ▶ Выкл. – для содержимого кадра по умолчанию.
- ▶ Вкл. – инверсия содержимого левого и правого кадров.

НАСТР.

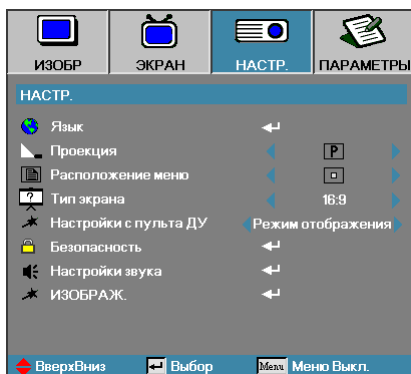

Язык

Войдите в меню Языка. Выберите многоязычное экранное меню OSD. См. раздел 36 на стр.

Проекция

Выберите метод проекции:

- ▶ **P** Передний настольный
Заводская настройка по умолчанию.
- ▶ **R** Задний настольный
Когда Вы выбираете эту функцию, проектор переворачивает изображение так, что Вы можете проецировать сзади прозрачного экрана.
- ▶ **F** Передний потолочный
Когда Вы выбираете эту функцию, проектор переворачивает изображение вверх ногами для проекции при потолочном креплении.
- ▶ **B** Задний потолочный
Когда Вы выбираете эту функцию, проектор переворачивает и, в то же время, поворачивает изображение вверх ногами. Вы можете проецировать сзади прозрачного экрана при потолочном креплении проектора.

Расположение меню

Выберите размещение меню на экране дисплея.

НАСТР.

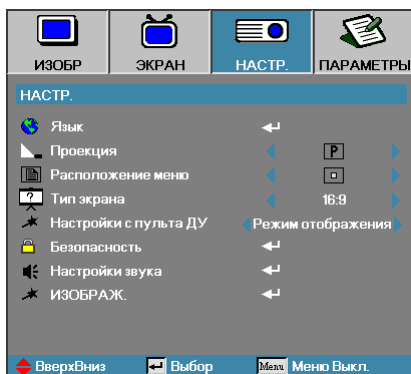

Тип экрана

Используйте ◀▶, чтобы установить соотношение сторон на 16:9 или 16:10. Эта функция поддерживает только WXGA.

Настройки с пульта ДУ

Нажмите ◀▶ для установки активной функции пользовательского ключа на ИК.

Безопасность

Войдите в меню Защиты. Доступ к параметрам защиты проектора.
См. раздел 37 на стр.

Настройки звука

Вход в меню настроек звука.

Дополнительная информация приведена на стр. 40.

ИЗОБРАЖ.

Войдите в меню Дополнительно. Выберите картинку на экране в течение запуска. См. раздел 41 на стр.



- ❖ Для входа в «Настр. | Безопасность» не нужен пароль, если не включены «Таймер безоп.» или «Настройки безопасности».

НАСТР. | Язык



Язык

Выберите многоязычное экранное меню OSD. Кнопкой **ВВОД** войдите в субменю и кнопками Влево (◀)/Вправо (▶) выберите нужный язык.

НАСТР. | Безопасность



Таймер безоп.

Войдите в субменю Таймер защиты.

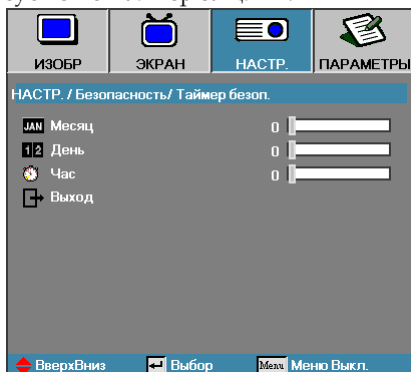

Введите месяцы, дни и часы, когда проектор может быть использован без ввода пароля. Выход в меню Настройка активизирует Таймер защиты.

Будучи однажды активизированным, проектор требует вводить пароль в указанные даты и моменты времени для разрешения включить питание и получить доступ к меню защиты.

Если проектор используется и Таймер защиты активен, перед запросом пароля в течение 60 секунд появляется следующий экран.

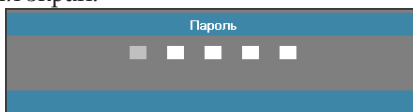

НАСТР. | Безопасность

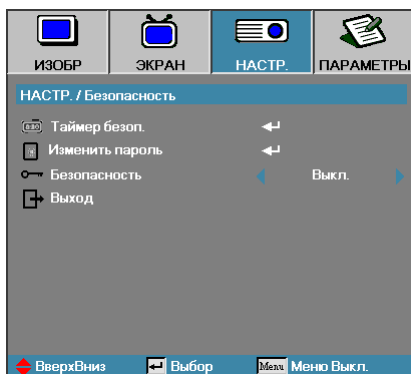

❖ **Примечание:**
Если три раза
будет введен
неверный
пароль, по
истечении
10 секунд
проектор
автоматически
отключится.

Изменить пароль

Используйте это субменю для изменения защитного пароля для проектора.

1. Выберите Изменить пароль из субменю Защиты.
Появляется диалоговое окно Подтвердить изменение пароля.
2. Выберите Да.

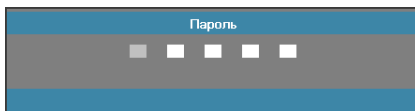

3. По умолчанию установлен пароль: <1> <2> <3> <4> <5>.

Появляется экран второго пароля.



4. Для проверки введите новый пароль дважды.



❖ Если новые
пароли
неверны,
вновь
появится окно
пароля.

НАСТР. | Безопасность

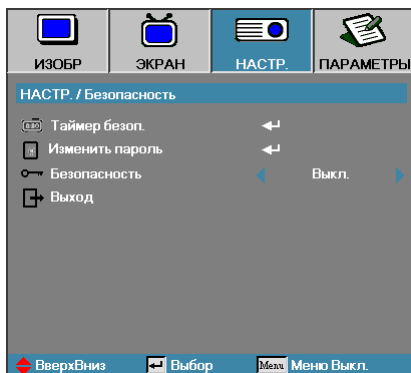

Настройки безопасности

Включить или отключить защитный пароль.

- ▶ Вкл. – текущий пароль нужен для включения питания проектора и доступа к меню Защиты.
- ▶ Выкл. – пароль не нужен для любого действия.

Когда защита включена, появляется следующий экран при запуске и перед разрешением доступа к меню Защиты:

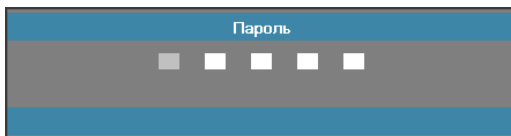

НАСТР. | Настройки звука

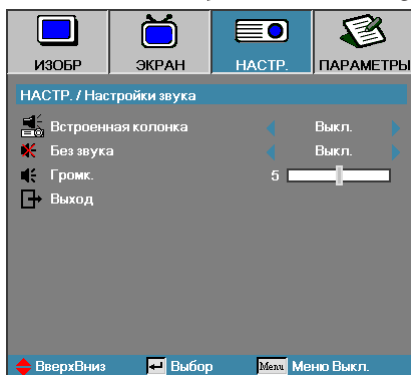

Встроенная колонка

- ▶ Выкл. – отключение внутренней колонки.
- ▶ Вкл. – включение внутренней колонки.

Без звука

Включает или отключает звук.

- ▶ Выкл. — выключение динамика.
- ▶ Вкл. — включение динамика.

Громк.

- ▶ Кнопкой ◀ уменьшите громкость.
- ▶ Кнопкой ▶ увеличьте громкость.

НАСТР. | ИЗОБРАЖ.

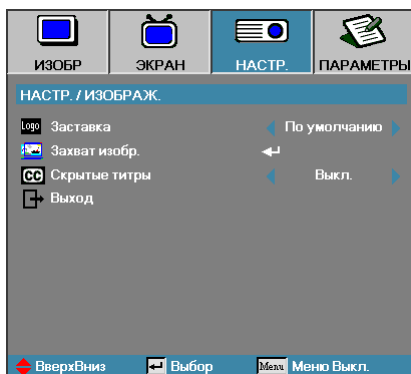

Заставка

Выберите экран, появляющийся в течение запуска.

- ▶ По умолчанию – предоставляемый по умолчанию стандартный экран запуска.
- ▶ Нейтральный – цвет фона.
- ▶ Пользователь – пользовательский пусковой экран с использованием функции Записи заставки.



❖ Лишь один пусковой экран может быть сохранен. При заполнении памяти 3,5Мб последующие снимки записываются поверх ранее сделанных файлов.

Захват изобр.

Записать показываемый экран для использования в качестве пускового экрана.

1. Показ желаемого экрана на проекторе.
2. Выберите Запись заставки из меню Дополнительно.

Появляется экран подтверждения.

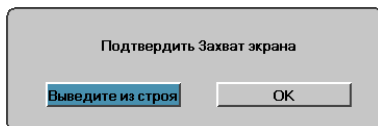

3. Выберите **ОК**. Происходит запись заставки.

Вслед за этим показывается записанный экран. Записанный экран сохраняется под именем Пользователь в меню Заставки.

Скрытые титры

Выберите экран для показа Скрытые титры.

- ▶ Выкл. – значение по умолчанию.
- ▶ CC1, CC2 – выбор скрытых титров для экрана.

ПАРАМЕТРЫ

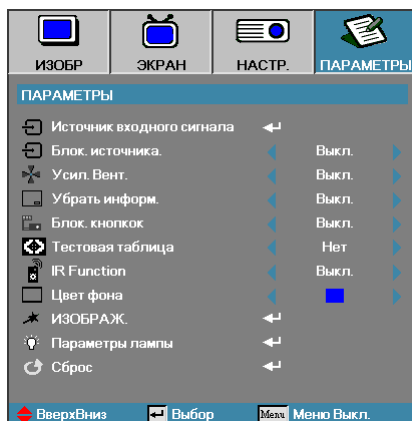

❖ Если все источники отменены, проектор не сможет показывать никаких изображений. Всегда оставляйте хотя бы один выбранный источник.

Источник входного сигнала

Вход в меню источника входного сигнала.

Дополнительная информация приведена на стр. 45.

Блок. источника.

Заблокируйте текущий источник в качестве единственного доступного источника, даже если отсоединен кабель.

- ▶ Вкл. — только текущий источник распознается как входной источник.
- ▶ Выкл. — И источники, выбранные в Изображение | Дополнительно | Входной источник, распознаются как входной источник.

Усил. Вент.

Регулировка скорости вентилятора с учетом окружающих условий.

- ▶ Вкл. — увеличивает скорость вентилятора для высокой температуры, влажности или высоты.
- ▶ Выкл. — нормальная скорость вентилятора для обычных условий.

Убрать информ.

Пресечение показа информационных сообщений на проекционном экране.

- ▶ Вкл. — никакие сообщения о состоянии не появляются на экране во время работы.
- ▶ Выкл. — сообщения о состоянии появляются как обычно на экране во время работы.

ПАРАМЕТРЫ

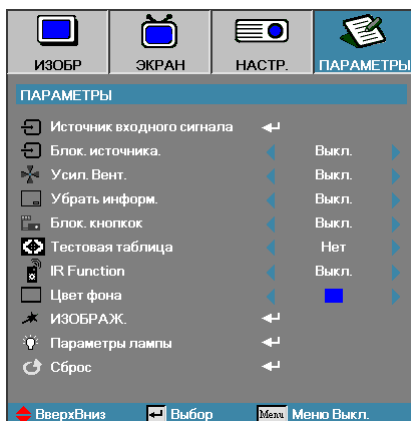

Блок. кнопок

В верхнем левом углу экрана сообщение должно перекрыть «Убрать информ.».

При каждом нажатии кнопки значок блокировки кнопок отобразится снова на 10 сек.

Экранное меню блокировки кнопок. В верхнем левом углу экрана:



Пользователь может разблокировать панель управления следующими способами:

1. Нажать **Ввод** на панели управления на 7 сек и кнопки будут разблокированы.
2. Использовать пульт удаленного управления для доступа к экранному меню и установке «Выкл.».

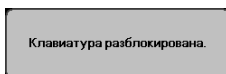

В верхнем левом углу экрана сообщение должно перекрыть «Убрать информ.».

Тестовая таблица

Отображение тестовой таблицы. Доступны режимы: «Сетка», «Белая» и «Нет».

ПАРАМЕТРЫ

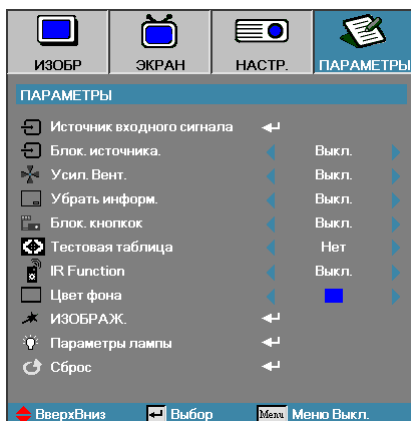

ИЗОБРАЖ.

Войдите в меню Дополнительно. Дополнительные сведения приведены на стр. и 46.

Параметры лампы

Войдите в меню Настройки лампы. Дополнительные сведения приведены на стр. и 48.

Сброс

Восстанавливает исходные заводские настройки по умолчанию.

ПАРАМЕТРЫ | Источник входного сигнала

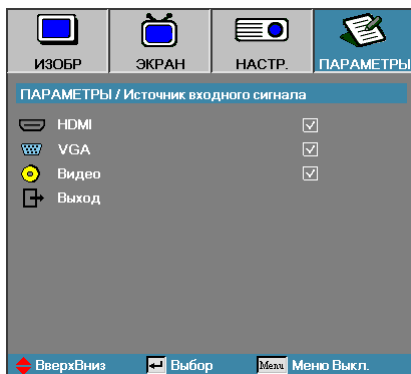

Используйте этот параметр для включения и отключения источника входного сигнала. Нажмите **Ввод** для входа в подменю и выбора необходимых источников. Нажмите кнопку **Ввод**, чтобы завершить выбор. Проектор не будет производить поиск по входным источникам, которые не выбраны.

ПАРАМЕТРЫ | ИЗОБРАЖ.

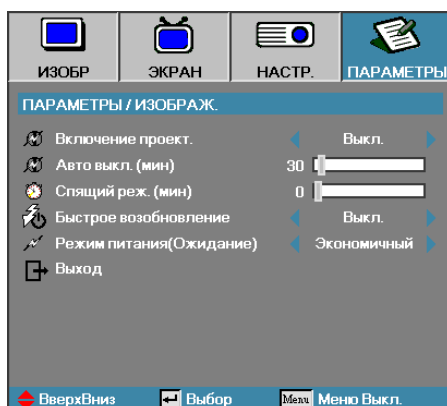

Включение проект.

Включение или отключение прямой подачи питания.

- ▶ Вкл. — питание проектора включается автоматически при подключении к сети переменного тока.
- ▶ Выкл. — проектор получать питание как обычно.

АВТО ВЫКЛ. (МИН)

Настройка интервала автовыключения питания. По умолчанию проектор отключает питание лампы через 30 минут при отсутствии сигнала. За 60 секунд до отключения питания появляется следующее предупреждение.

Проектор автоматически выключится 60 с

Спящий реж. (мин)

Настройка интервала таймера спящего режима. Проектор отключает питание после указанного периода времени бездействия (вне зависимости от наличия сигнала). За 60 секунд до отключения питания появляется следующее предупреждение.

Проектор автоматически выключится 60 с

ПАРАМЕТРЫ | ИЗОБРАЖ.

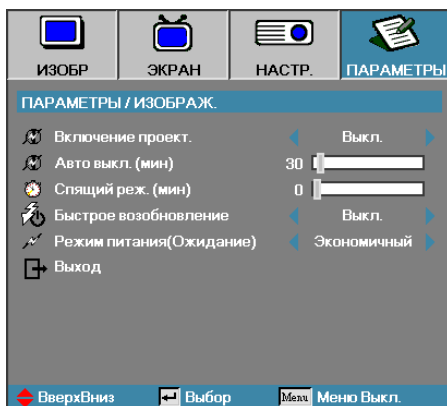

Быстрое возобновление

Если быстрое возобновление включено, проектор может быстро возобновить работу при условии, что он включен вновь в течении 100 секунд после отключения.

Режим питания(Ожидание)

Устанавливает состояние режима питания при ожидании (выше 0,5 Вт или ниже 0,5 Вт).

- ▶ «Ожид.» — для дополнительной экономии энергии выберите «Ожид.» (<0,5 Вт).
- ▶ «Активный» — выберите режим «Активный», чтобы вернуться в нормальный режим ожидания и активировать выходной порт VGA.

ПАРАМЕТРЫ | Параметры лампы

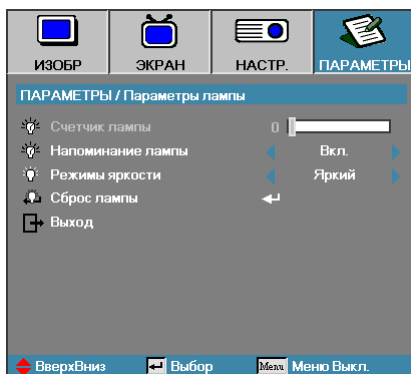

Счетчик лампы

Показывает число часов активной работы лампы. Этот пункт служит лишь для показа.

Напоминание лампы

Включение или отключение напоминания о сроке службы лампы.

- ▶ Вкл. — предостерегающее сообщение появляется, остающийся срок службы лампы менее 30 часов.



- ▶ Выкл. — предостерегающее сообщение не появляется.

Режимы яркости

Выберите режим яркости лампы.

- ▶ Ярко — настройка по умолчанию.
- ▶ Экономичный — настройка пониженной яркости для продления срока службы лампы.

Сброс лампы

После замены лампы обнулите счетчик лампы для точной настройки нового срока службы лампы.

1. Выберите Сброс лампы.

Появляется экран подтверждения.

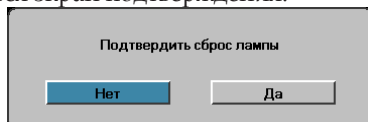

2. Выберите Да для обнуления счетчика лампы.

Устранение неполадок

Если при работе с вашим проектором возникают неполадки, используйте следующую информацию. Если неисправность не ликвидирована, обратитесь к вашему местному торговому посреднику или в сервисный центр.

Неполадки с изображением

На экране нет изображения

- ▶ Проверьте правильность и надежность подсоединения всех кабелей и шнуров питания, как описано в разделе **Установка**.
- ▶ Убедитесь в том, что все контакты разъемов не сломаны и не погнуты.
- ▶ Проверьте надежность крепления проекционной лампы. См. рекомендации в разделе **Замена лампы**.
- ▶ Убедитесь в том, что Вы удалили крышку объектива и проектор включен.

Частичный, перемещающийся или неправильный показ изображения

- ▶ Нажмите кнопку **“Re-Sync”** (Повторная синхронизация) на пульте дистанционного управления.
- ▶ Если Вы используете ПК:
Для Windows 95, 98, 2000, XP:
 1. Откройте иконку **Мой Компьютер**, папку **Панели Управления** и затем дважды щелкните на иконке **Дисплей**.
 2. Выберите закладку **Настройки**.
 3. Проверьте, чтобы настройка разрешения вашего дисплея была ниже или равна UXGA (1600 x 1200).
 4. Щелкните на кнопке **Дополнительные свойства**.
 5. Если проектор все еще не показывает полное изображение, Вам потребуется также сменить дисплей монитора, который Вы используете. Для этого выполните следующие действия.
 6. Проверьте, чтобы настройка разрешения была ниже или равна UXGA (1600 x 1200).
 7. Выберите кнопку **Изменить** ниже закладки **Монитор**.
 8. Щелкните на **Показать все устройства**. Далее, выберите **Стандартный монитор** из типов ниже окошка SP; выберите требуемый режим разрешения ниже окошка “**Модели**”.
 9. Проверьте, чтобы настройка разрешения дисплея монитора была ниже или равна UXGA (1600 x 1200). (*)

- ▶ Если Вы используете ноутбук:
 1. Во-первых, выполните вышеприведенные шаги по настройке разрешения компьютера.
 2. Нажмите переключатель выходных настроек.
Пример: [Fn]+[F4]

Acer ⇨	[Fn]+[F5]	IBM/Lenovo ⇨	[Fn]+[F7]
Asus ⇨	[Fn]+[F8]	HP/Compaq ⇨	[Fn]+[F4]
Dell ⇨	[Fn]+[F8]	NEC ⇨	[Fn]+[F3]
Gateway ⇨	[Fn]+[F4]	Toshiba ⇨	[Fn]+[F5]

Mac Apple:

Системные предпочтения ⇨ Показ ⇨ Обустройство ⇨
Зеркальный показ

Если при изменении разрешения возникают неполадки или ваш монитор перестает менять кадры, перезапустите все оборудование, включая проектор.

Экран ноутбука или компьютера PowerBook не показывает ваше представление

- ▶ Если Вы используете ноутбук:
Некоторые ноутбуки могут отключать свои собственные экраны, когда используется второй дисплей. У каждого из них есть свой способ возобновления работы дисплея. Более подробная информация приведена в руководстве для вашего компьютера.

Изображение неустойчиво или мерцает

- ▶ Для коррекции этого используйте функцию **Фаза**. См. раздел 29 на стр.
- ▶ Измените настройку цвета монитора на вашем компьютере.

Изображение имеет вертикальную мерцающую полосу

- ▶ Для выполнения коррекции используйте функцию **Частота**. См. раздел 29 на стр.
- ▶ Проверьте и измените режим дисплея вашей графической карты, чтобы сделать его совместимым с проектором.

Изображение не сфокусировано

- ▶ Убедитесь в том, что крышка объектива удалена.
- ▶ Регулируйте при помощи кольца фокусировки на объективе проектора.
- ▶ Убедитесь в том, что проекционный экран расположен в пределах требуемых расстояний от проектора. Более подробная информация приведена на стр. 17-18.

Изображение растянуто при показе заголовка 16:9 DVD

Для лучшего воспроизведения анаморфных DVD-сигналов и DVD-сигналов в формате 16:9 рекомендуется в меню проектора выбрать формат 16:9. Если Вы проигрываете заголовок DVD формата 4:3, измените формат на 4:3 в экранном меню (OSD) проектора. Если изображение все еще растянуто, Вам также придется отрегулировать соотношение размеров, выполнив следующее:

- ▶ Настройте формат дисплея, соответствующим типу соотношения размеров 16:9 (широкий), на вашем DVD-плеере.

Изображение слишком мало или слишком велико

- ▶ Настройте посредством кольца зума в верхней части проектора.
- ▶ Передвиньте проектор ближе к экрану или дальше от него.
- ▶ Нажмите кнопку [Menu] на пульте дистанционного управления или панели проектора, перейдите к ЭКРАН | Формат и попробуйте различные настройки.

Изображение имеет скошенные края

- ▶ Если возможно, передвиньте проектор так, чтобы он был направлен в центр экрана и был ниже нижнего края экрана.
- ▶ Кнопками [Трапеция +/-] на пульте ДУ выровняйте боковые стороны по вертикали.

Изображение перевернуто

- ▶ Выберите Уст. | Проекция из экранного меню OSD и отрегулируйте направление проекции.

Неисправности типа задержек

Проектор перестает реагировать на все команды управления

- ▶ Если возможно, выключите проектор, затем отсоедините шнур питания и подождите не менее 60 секунд перед повторным включением питания.

Лампа перегорела или прозвучал хлопок

- ▶ Когда лампа достигает конца срока службы, она перегорает и может произвести громкий звук типа хлопка. Если это произошло, проектор не включится до тех пор, пока не будет заменен модуль лампы. Чтобы заменить лампу, выполняйте процедуры, приведенные в разделе Замена лампы на стр. 54.



❖ Не рекомендуется использовать коррекцию трапецеидального искажения.

Индикация состояния проектора

Сообщение с кодом ошибки	Индикатор питания/ Мигание	Мигание индикатора температуры	Индикатор лампы/ Мигание
Нагрев или остывание	Мигание (0,5 сек)	0	0
Быстрое возобновление (100 сек.)	Мигание (0,25 сек)	0	0
Температура перегрева T1	0	Вкл.	0
Thermal break	4	0	0
Ошибка лампы	0	0	Вкл.
Дверца лампы открыта	7	0	0
Ошибка DMD	8	0	0
Ошибка колеса цвета	9	0	0

Напоминающие сообщения

- ▶ Замена лампы:

 Ресурс лампы выработан

- ▶ Вне диапазона: (более подробная информация ниже)

 Недопустимый уровень входного сигнала
выберите более низкое разрешение.

Неполадки с пультом ДУ

Если пульт дистанционного управления не действует.

- ▶ Проверьте, чтобы угол наклона для пульта дистанционного управления был примерно $\pm 15^\circ$.
- ▶ Убедитесь в том, что отсутствуют препятствия между пультом дистанционного управления и проектором. Передвиньтесь на расстояние порядка 7 м (23 фута) от проектора.
- ▶ Убедитесь в том, что батарейки вставлены правильно.
- ▶ Замените разряженные батарейки в пульте дистанционного управления.

Неполадки со звуком

НЕПОЛАДКА: Нет звука

- ▶ Отрегулируйте громкость с пульта ДУ.
- ▶ Отрегулируйте громкость источника аудиосигнала.
- ▶ Проверьте надежность подсоединения аудиокабеля.
- ▶ Проверьте аудиовыход источника сигнала, используя другой динамик.
- ▶ Отправьте проектор на гарантийное обслуживание.

НЕПОЛАДКА: Искажения звука

- ▶ Проверьте надежность подсоединения аудиокабеля.
- ▶ Проверьте аудиовыход источника сигнала, используя другой динамик.
- ▶ Отправьте проектор на гарантийное обслуживание.

Замена лампы

Если проекционная лампа перегорит, ее следует заменить. Для замены можно использовать только сертифицированную сменную лампу, которую можно заказать у продавца проектора.

Важно:

- ▶ Лампа содержит ртуть, поэтому утилизация лампы должна выполняться в соответствии с местными нормами и предписаниями.
- ▶ Не прикасайтесь к стеклянной поверхности новой лампы: это может сократить срок ее службы.



Предупреждение:

- ▶ Проектор следует отключить и отсоединить от сетевого питания по крайней мере за час до замены лампы. Несоблюдение этого требования может привести к серьезным ожогам.

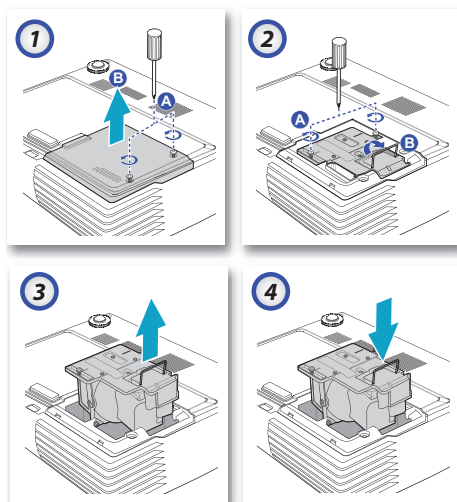

1. Освободите два невыпадающих винта на крышке отсека лампы (A). Снимите крышку отсека лампы (B).
2. Выкрутите два винта на блоке лампы (A). Поднимите ручку блока лампы (B).
3. Выньте блок лампы, с усилием потянув за ручку блока.
4. 5 и 6. Установите лампу (выполнив действия в обратном порядке).

После замены лампы следует сбросить счетчик часов работы лампы. См. раздел 48 на стр.

Чистка проектора

Для нормальной работы проектора требуется проводить чистку для удаления пыли и грязи.

Предупреждение:

- ▶ Проектор следует отключить и отсоединить от сетевого питания по крайней мере за час до проведения чистки. Несоблюдение этого требования может привести к серьезным ожогам.
- ▶ Для чистки используйте только слегка влажную ткань. Не допускайте того, чтобы вода проникала в вентиляционные отверстия на проекторе.
- ▶ Если во время чистки внутрь проектора попадет немного воды, оставьте его отключенным в хорошо проветриваемом помещении на несколько часов перед использованием.
- ▶ Если в процессе чистки в проектор попало много воды, отправьте проектор на гарантийное обслуживание.

Чистка объектива

Очиститель для оптического объектива можно приобрести в магазинах фототоваров. Для проведения чистки объектива выполните следующие действия:

1. Нанесите немного очистителя для оптических объективов на чистую, мягкую ткань.
(Не наносите очиститель непосредственно на объектив).
2. Легкими круговыми движениями протрите объектив.

Предостережение:

- ▶ Не используйте абразивные очистители и растворители.
- ▶ Во избежание обесцвечивания или помутнения покрытия не допускайте попадания очистителя на корпус проектора.

Чистка корпуса

Для проведения чистки корпуса выполните следующие действия:

1. Сотрите пыль чистой влажной тканью.
2. Смочите ткань теплой водой с мягким моющим средством (например, средством для мытья посуды) и протрите корпус.
3. Смойте моющее средство и протрите проектор еще раз.

Предостережение:

Во избежание обесцвечивания или помутнения покрытия корпуса не используйте абразивные и спиртосодержащие очистители.

Режимы совместимости

Совместимость с компьютерами
(совместимость с аналоговым сигналом RGB)

Сигнал	Разрешение	Частота обновления (Гц)	Примечания для компьютеров «Макинтош»
NTSC	-	60	
PAL/SECAM	-	50	
VGA	640 x 480	60 / 67 / 72 / 85	Mac 60 / 72 / 85
SVGA	800 x 600	56 / 60** / 72 / 85 / 120**	Mac 60 / 72 / 85
XGA	1024 x 768	60** / 70 / 75 / 85 / 120**	Mac 60 / 70 / 75 / 85
HDTV (720P)	1280 x 720	50 / 60** / 120**	Mac 60
WXGA	1280 x 768	60 / 75 / 85	Mac 60 / 75 / 85
	1280 x 800	60	Mac 60
	1366 x 768	60	Mac 60
SXGA	1280 x 1024	60 / 75 / 85	Mac 60 / 75
SXGA+	1400 x 1050	60	
UXGA	1600 x 1200	60	
HDTV (1080p)	1920 x 1080	24 / 50 / 60	Mac 60
WUXGA	1920 x 1200*	60	Mac 60

* Разрешение 1920x1200 при частоте обновления 60 Гц поддерживает только формат RB (reduced blanking).

** Синхронизация 3D для проектора True 3D.

Входящий сигнал для HDMI/DVI-D

Сигнал	Разрешение	Частота обновления (Гц)	Примечания для компьютеров «Макинтош»
VGA	640 x 480	60	Мас 60 / 72 / 85
SVGA	800 x 600	60** / 72 / 85 / 120**	Мас 60 / 72 / 85
XGA	1024 x 768	60** / 70 / 75 / 85 / 120**	Мас 60 / 70 / 75 / 85
SDTV (480I)	640 x 480	60	
SDTV (480P)	640 x 480	60	
SDTV (576I)	768 x 576	50	
SDTV (576P)	768 x 576	50	
WSVGA (1024 x 600)	1024 x 600	60	
HDTV (720p)	1280 x 720	50** / 60 / 120**	Мас 60
WXGA	1280 x 768	60 / 75 / 85	Мас 75
	1280 x 800	60	Мас 60
	1366 x 768	60	Мас 60
WXGA+	1440 x 900	60	Мас 60
SXGA	1280 x 1024	60 / 75 / 85	Мас 60 / 75
SXGA+	1400 x 1050	60	
UXGA	1600 x 1200	60	
HDTV (1080I)	1920 x 1080	50 / 60	
HDTV (1080p)	1920 x 1080	24/30/50/60	Мас 60
WUXGA	1920 x 1200*	60	Мас 60

* Разрешение 1920x1200 при частоте обновления 60 Гц поддерживает только формат RB (reduced blanking).

** Синхронизация 3D для проектора True 3D.

Таблица совместимости с видео True 3D
(входящий сигнал HDMI 3D)

Синхронизация входного сигнала		
1280 x 720P @ 50Hz	Top - and - Bottom (Сверху и снизу)	
1280 x 720P @ 60Hz	Top - and - Bottom (Сверху и снизу)	
1280 x 720P @ 50Hz	Frame packing (Упаковка кадров)	
1280 x 720P @ 60Hz	Frame packing (Упаковка кадров)	
1920 x 1080i @50 Hz	Side- by-Side (Half) (Рядом (половина))	
1920 x 1080i @60 Hz	Side- by-Side (Half) (Рядом (половина))	
1920 x 1080P @24 Hz	Top - and - Bottom (Сверху и снизу)	
1920 x 1080P @24 Hz	Frame packing (Упаковка кадров)	
1920 x 1080i @ 50Hz	Side- by-Side (Half) (Рядом (половина))	SBS mode is on (Режим «Рядом» включен)
1920 x 1080i @ 60Hz		
1280 x 720P @50Hz		
1280 x 720P @60Hz		
1920 x 1080i @ 50Hz	Top - and - Bottom (Сверху и снизу)	TAB mode is on (Режим «Сверху и снизу» включен)
1920 x 1080i @ 60Hz		
1280 x 720P @50Hz		
1280 x 720P @60Hz		
480i	HQFS	3D format is Frame sequential (Формат 3D использует последовательность кадров)

- ▶ Если входящий сигнал 3D – 1080p@24 Гц, DMD должно воспроизводить с кратным в режиме 3D.
- ▶ 1080i@50 Гц и 720p@50 Гц будут воспроизводиться в 100 Гц, прочие синхронизации 3D – в 120 Гц.

Потолочная установка



- ❖ Повреждение проектора, вызванное неправильной установкой, аннулирует гарантию.



- ❖ Обеспечьте по меньшей мере просвет 10 см между потолком и оборотной стороной проектора.
- ❖ Избегайте размещения проектора вблизи источников тепла: кондиционеров и нагревателей.

Во избежание повреждения вашего проектора, используйте рекомендуемые монтажные приспособления для установки. Чтобы гарантировать соответствие, применяйте лишь такое потолочное крепление и винты, которые удовлетворяют следующим требованиям, установленным организацией UL (США):

Крепления потолочные M4 x 3, макс. длина 6мм

Потолочный монтаж проектора показан на следующем рисунке.

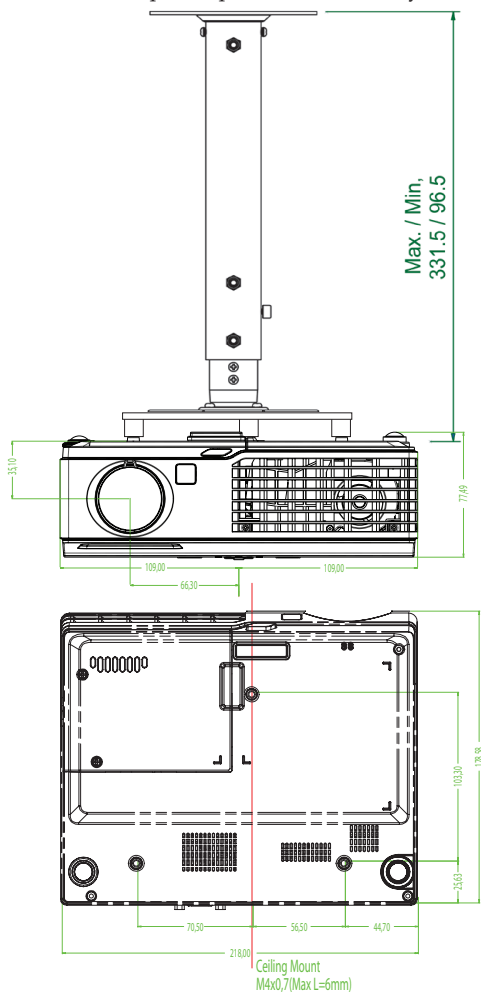

Мировой Офис Optoma

Для обслуживания или поддержки обращайтесь в местный офис.

США

715 Sycamore Drive
Milpitas, CA 95035, USA

Тел : 408-383-3700

www.optomausa.com

факс : 408-383-3702

Сервисный центр :

services@optoma.com

Канада

5630 Kennedy Road, Mississauga,
ON, L4Z 2A9, Canada

Тел : 905-361-2582

www.optoma.ca

факс : 905-361-2581

Эвропа

42 Saxton Way, The Watford Business Park
Watford, Hertfordshire, WD18 8QZ, UK

Тел : +44 (0) 1923 691 800

www.optoma.eu

факс : +44 (0) 1923 691 888

Сервисный центр Тел : +44 (0)1923 691865

Сервисный центр : service@tsc-europe.com

Франция

Bâtiment E 81-83 avenue Edouard Vaillant
92100 Boulogne Billancourt, France

Тел.: +33 1 41 46 12 20

Сервисный центр : savoptoma@optoma.fr

факс : +33 1 41 46 94 35

Испания

C/ José Hierro,36 Of, 1C

28529 Rivas Vacia, Madrid, Spain

Тел.: +34 91 499 06 06

факс : +34 91 670 08 32

Германия

Werftstrasse 25 D40549

Düsseldorf, Germany

Тел : +49 (0) 211 506 6670

Сервисный центр : info@optoma.de

факс : +49 (0) 211 506 66799

Скандинавия

Grev Wedels Plass 2
3015 Drammen, Norway

Тел : +47 32 26 89 90

Сервисный центр : info@optoma.no

факс : +47 32 83 78 98

Latin America

715 Sycamore Drive
Milpitas, CA 95035, USA

Тел : 408-383-3700

www.optoma.com.br

факс : 408-383-3702

www.optoma.com.mx

Корея

WOOMI TECH.CO.,LTD

4F, Minu Bldg.3.tw3-14, Kangnam-Ku, seoul, 135-815, KOREA

Тел : +82+2+34430004

факс : +82+2+34430005

Япония

東京都足立区綾瀬3-25-18

株式会社オーエスエム

サポートセンター:0120-46-5040

E-mail : info@osscreen.com

www.os-worldwide.com

Taiwan

12F., No.215, Sec. 3, Beixin Rd., Xindian Dist.,

New Taipei City 231, Taiwan (R.O.C.)

Тел : +886 2 8911 8600

факс : +886 2 8911 6550

www.optoma.com.tw

asia.optoma.com

Сервисный центр : services@optoma.com.tw

Гонг Конг

Unit A, 27/F Dragon Centre, 79 Wing Hong Street,

Cheung Sha Wan, Kowloon, Hong Kong

Тел : +852-2396-8968

факс : +852-2370-1222

www.optoma.com.hk

Китай

5F, No. 1205, Kaixuan Rd., Changning District

Shanghai, 200052, China

Тел : +86-21-62947376

факс : +86-21-62947375

www.optoma.com.cn

Сведения о соответствии требованиям законов и мер безопасности

Это приложение перечисляет общие сведения о вашем проекторе.

Соответствие нормам FCC (Федеральной комиссии связи США)

Данное оборудование протестировано и признано соответствующим ограничениям для цифровых устройств класса В согласно части 15 Правил CFR 47 Комиссии FCC. Эти требования должны обеспечить разумную защиту от вредных помех при эксплуатации оборудования в жилых помещениях. Настоящее оборудование генерирует, использует и может излучать радиоволны, и в случае, если оно установлено и используется не в соответствии с разработанной производителем инструкцией по эксплуатации, может создавать помехи на линиях радиосвязи.

Гарантировать отсутствие помех в каждом конкретном случае невозможно. Если оборудование вызывает помехи, мешающие приему радио- и телесигналов, что можно определить посредством выключения и включения оборудования, попытайтесь для устранения помех предпринять следующие действия:

- ▶ Перенаправьте или переместите принимающую антенну.
- ▶ Увеличьте расстояние между оборудованием и принимающей антенной.
- ▶ Подключите оборудование к другой розетке так, чтобы оно и приемное устройство питались от разных цепей.
- ▶ Обратитесь за помощью к торговому представителю или к специалисту по теле/радиооборудованию.

Предупреждение: экранированные кабели

Все подсоединения к другим вычислительным устройствам следует выполнять, используя экранированные кабели, чтобы удовлетворить требованиям FCC (Федеральная комиссия связи США).

Предостережение

Согласно требованиям Федеральной комиссии по связи, любые изменения и модификации, не одобренные официально производителем, могут лишить вас права эксплуатировать этот проектор.

Условия эксплуатации

Это устройство удовлетворяет требованиям Части 15 Директив FCC. Эксплуатация подчинена следующим двум условиям:

1. Это устройство может не создавать вредных помех, и
2. Это устройство должно воспринимать любые получаемые воздействия, включая помехи, которые могут создавать нежелательные действия.

Уведомление: Канадские пользователи

Данное цифровое оборудование класса В соответствует требованиям канадского промышленного стандарта ICES-003.

Примечание для канадских пользователей

Это цифровое оборудование класса В соответствует канадской норме NMB-003.

Декларация соответствия для стран ЕС

- ▶ Директива об электромагнитной совместимости 2004/108/ЕС (включая поправки)
- ▶ Директива о низком напряжении 2006/95/ЕС
- ▶ Директива R & TTE 1999/5/ЕС (если изделие использует радиочастоты)

Указания по утилизации



При утилизации не выбрасывайте это электронное устройство в мусорный ящик. Передайте его на переработку с целью уменьшения загрязнения окружающей среды и обеспечения ее максимальной защиты.